

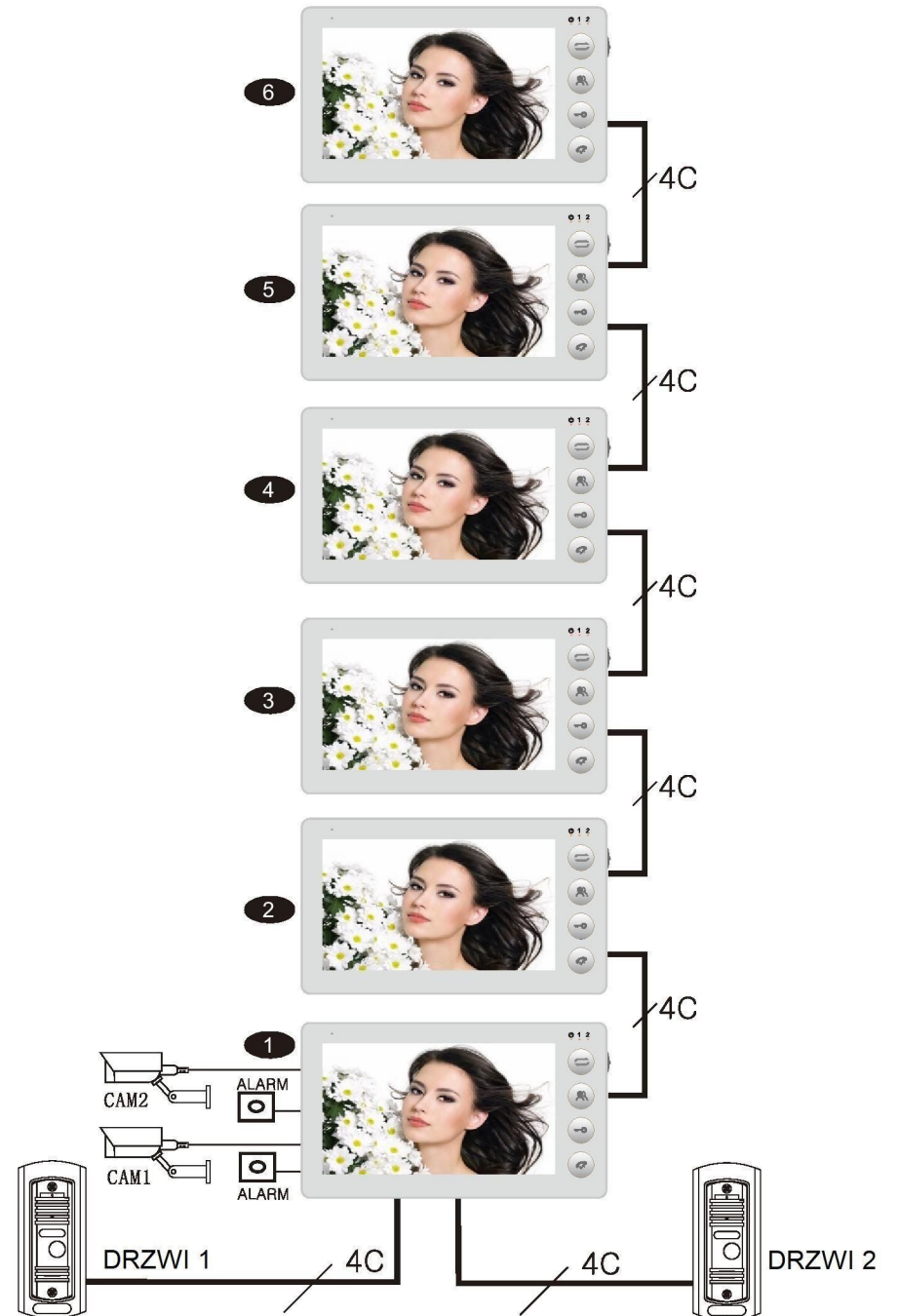

	Ikona	Opis
1		Wskaźnik statusu, wiadomości
2	1	LED Drzwi 1
3	2	LED Drzwi 2
4		Przekazywanie lub wewnętrzne połączenie
5		Wywołanie podglądu z drzwi i kamer
6		Otwarcie
7		Rozmowa, zakończ rozmowę, cofanie, wyłączenie ekranu
8		1: Zwiększenie wartości lub do góry 2: Podczas podglądu - zrobienie zdjęcia 3: W trybie podglądu wciśnij przycisk menu aby wejść do opcji głośności i ją zwiększyć
9	 Menu	1: Ustawienia menu, zatwierdzenie 2: W trybie menu wciśnij aby wywołać opcje głośności
10		1: Zmniejszenie wartości lub w dół 2: Podczas podglądu - rozpoczęcie nagrywania lub przerwanie nagrywania 3: W trybie podglądu wciśnij przycisk menu aby wejść do opcji głośności i ją zmniejszyć
11		Przycisk bramy

Aby modyfikować jasność, kontrast i nasycenie obrazu należy przytrzymać przycisk menu  3 sekundy w trybie podglądu (np. z pierwszych drzwi).

Łączenie ekranów



PORUSZANIE PO MENU

W trybie gotowości wciśnij  aby wyświetlić menu

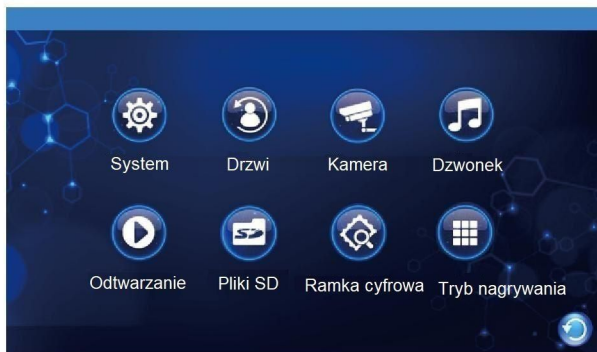

1: Opcje systemowe



 Cofanie do poprzednich ekranów menu odbywa się poprzez wciśnięcie czerwonej słuchawki

2: Opcje drzwi



 W przypadku posiadania większej ilości ekranów wewnętrznych, każdy z nich musi mieć przypisany inny numer ID. Główny ekran musi mieć numer 1.

3: Opcje kamery



4: Opcje dzwonka



5: Opcje odtwarzania



6: Odtwarzanie plików SD



Zalecana rozdzielczość grafik dla ramki cyfrowej to 1280x720.

Zdjęcia dla ramki cyfrowej należy wkleić do folderu DigitalFrame na kartę SD w komputerze. Jeżeli na karcie nie ma takiego folderu, kartę należy najpierw sformatować w ekranie wewnętrznym.

7: Ramka cyfrowa



W przypadku używania detekcji należy wyłączyć ramkę cyfrową i muzykę w tle.

8: Tryb nagrywania

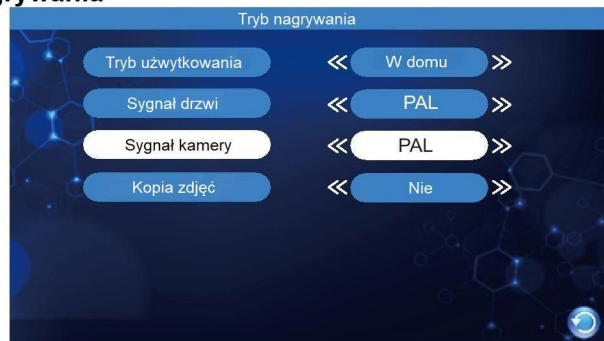

OPIS DZIAŁANIA

◆ Tryb dzwonienia

Gość wciska przycisk na stacji bramowej



Jeżeli nikt nie odbiera ekran się wyłączy lub umożliwi nagranie wiadomości jeśli ta funkcja jest włączona

▼ Ekran wewnętrzny dzwoni

Obraz z gościem wyświetla się na ekranie

Wciśnij przycisk rozmowy na monitorze



Wciśnij przycisk transferu aby przekazać połączenie na inny monitor



▼ Zatrzymanie dzwonienia

Rozpoczęcie rozmowy z gościem

▼ Czas rozmowy to 120 sekund

Wciśnij przycisk otwarcia na monitorze



▼ Furtka się otworzy

Wciśnij przycisk rozłączenia na monitorze



Koniec

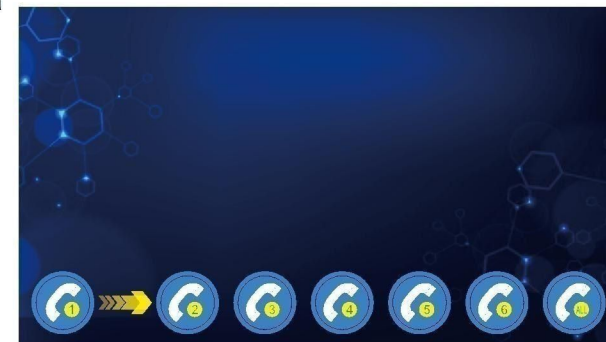

Wybierz monitor na który chcesz przekazać rozmowę klawiszami **▲** i **▼** i zatwierdź przyciskiem menu **⚙️**

OPIS DZIAŁANIA

Tryb monitorowania

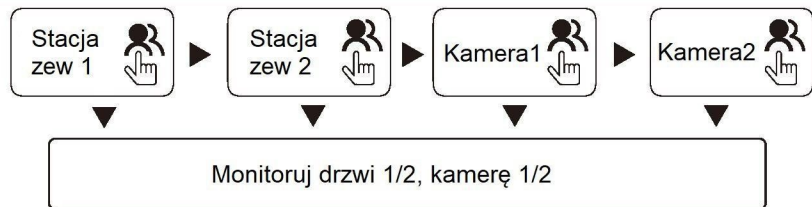

Wciśnij przycisk rozmowy na ekranie

W trybie monitorowania wciśnij klawisz w górę aby zrobić zdjęcie lub w dół aby zacząć nagrywać lub zatrzymać nagrywanie

Rozpocznij rozmowę z gościem

▼ Czas rozmowy to 120 sekund

Wciśnij przycisk otwarcia na monitorze

▼ Furtka się otworzy

Wciśnij przycisk rozłączenia na monitorze

Koniec

Tryb intercom

W trybie gotowości wciśnij przycisk transferu aby rozpocząć rozmowę z innym ekranem

Inny ekran zadzwoni, wciśnij przycisk rozmowy

Po zakończeniu rozmowy wciśnij klawisz rozłączenia

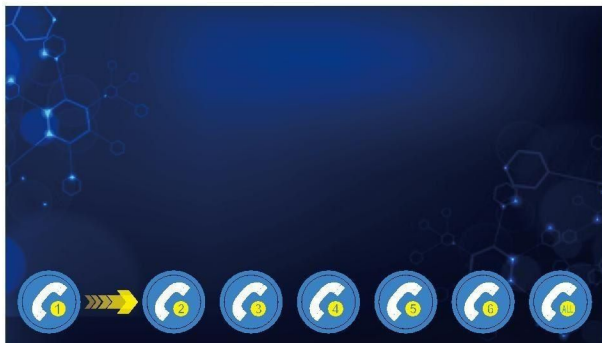

Montaż ekranu wewnętrznego

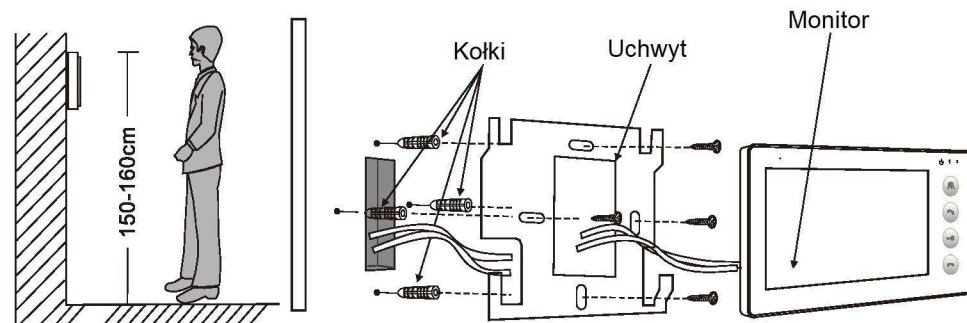

- Nie montować w pobliżu urządzeń emitujących promieniowanie: TV, DVR, etc.
- Montować na wyłączonym zasilaniu
- Zachować dystans min 30 cm od zasilacza aby uniknąć zakłóceń
- Chronić przed wodą, chemikaliami i polem magnetycznym

Specyfikacja

Ekran	7" 10.1" TFT
Rozdzielczość	7" (1024X600) 10.1" (1024X600)
Standard	PAL/NTSC
Tryb dzwonienia	Dwukierunkowe audio
Czas dzwonienia	≥120s
Pobór mocy	Tryb czuwania max 250mA
Pobór mocy	Tryb pracy max 600mA
Zasilanie	Wbudowany zasiliacz lub inny zewnętrzny (DC12V)
Temperatura pracy	0~+50°C
Karta SD	Do 32GB o klasie szybkości 10 lub większej
Wejście sygnału	CVBS